

LA-55-1Q / LA-55-2Q / LA-55-3Q LA-55-4Q / LA-55-5Q / LA-55-6Q

この度は、弊社壁面取付アームをお買い上げ頂き、ありがとうございました。
組み立てられる前は、必ずこのマニュアルを正しくお読み下さい。
お読みになった後は、大切に保管下さい。
掲載している図面は実際と異なるところもありますが、説明上ご理解頂く為に、
わかり易く制作されています。
各本体と部品が揃っているか確認するまでは、梱包材を捨てないで下さい。
もし付属部品に漏れがあった場合は、商品を購入されたお店へご連絡をお願い致します。

部品リスト

LA-511Q



LA-512

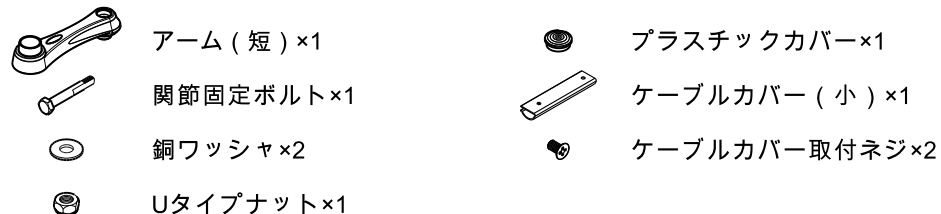

LA-513

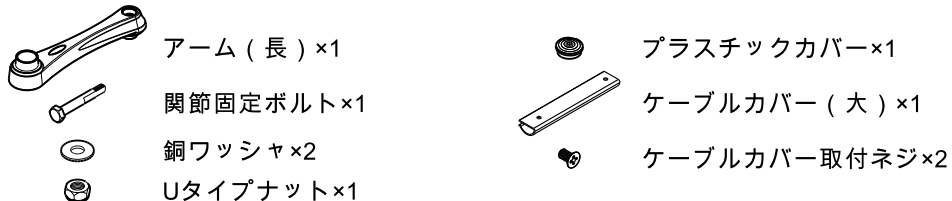

LA-55

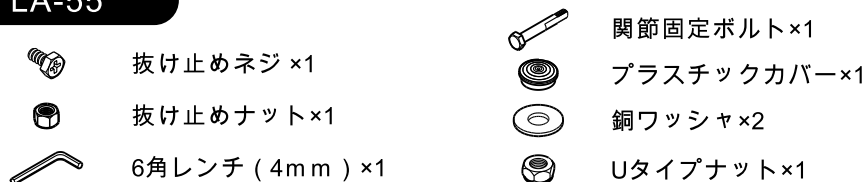

組立てガイド

取付する場所を決めて、4本のネジで壁面固定プレートを固定します。(ネジは付属しておりません。固定プレートはΦ7の穴が空いておりますので、壁に合わせてM6のネジをご選択下さい。)

壁面固定プレートにアーム側についているプレートを上から挿入します。

LA-55-1Q=LA-511Q+LA-512+LA-513+LA-55

アーム先端部、アーム (短)、アーム (長) を取付ます。

※アーム先端部にアーム (小) を取付けてください。

LA-55-2Q=LA-511Q+LA-513+LA-55

アーム先端部、アーム (長) を取付ます。

LA-55-3Q=LA-511Q+LA-55

LA-55-4Q=LA-511Q+(LA-512)x2+LA-55

アーム先端部、アーム (短) x2を取付ます。

LA-55-5Q=LA-511Q+(LA-513)x2+LA-55

アーム先端部、アーム (長) x2を取付ます。

LA-55-6Q=LA-511Q+LA-512+LA-55

アーム先端部、アーム (短) を取付ます。

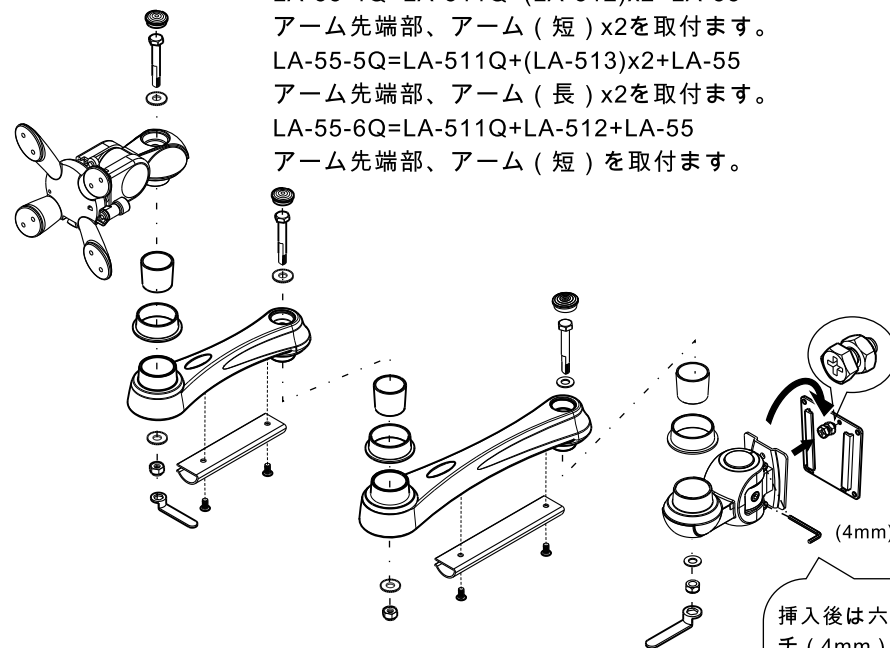

挿入後は六角レンチ (4mm) でアーム側プレートの根本部分にあるネジ×2を右回りにしっかり締まるまで締めて下さい。
最後に固定プレートに抜け止めのネジを入れて下さい。

組立てガイド

ステップ1から始めてください。

ステップ 1

図のようにつまみを引いてから下方向に下げて、VESAプレートをアームから取り外してください。

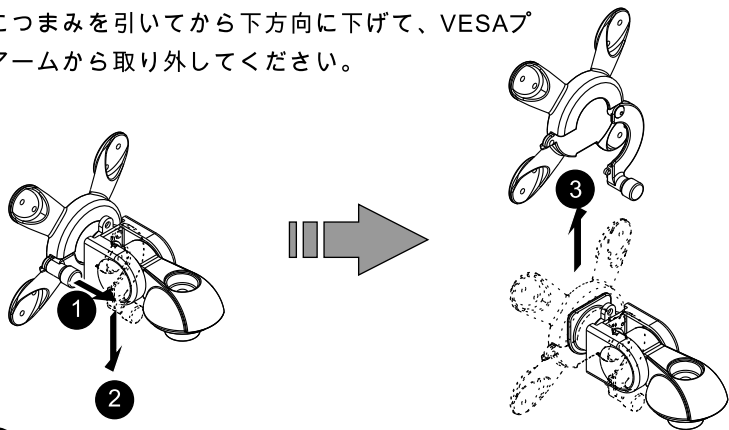

ステップ 2

画面を下向き状態で平面な場所にLCDを置いてください。図のようにLCDの背面にVESA取り付け穴とVESAプレートを併せて付属ネジで固定してください（ドライバーは付属されていません）。

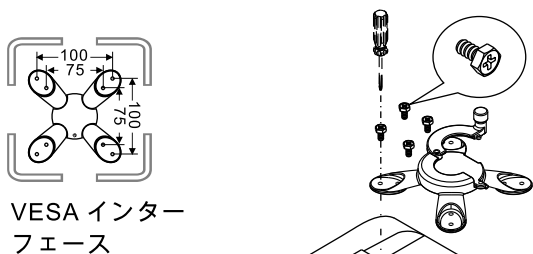

VESA インターフェイス

標準ネジで固定できない場合は、M4-15mmネジで固定してください。

×4

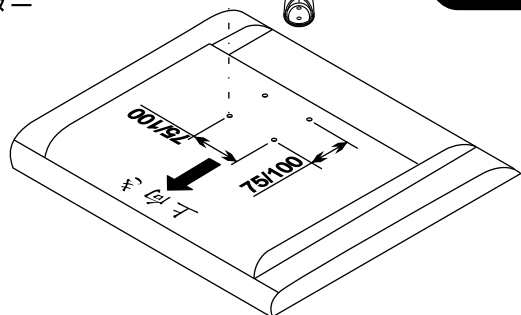

注：②③で合わない場合は、別途手配をしてください。

組立てガイド

ステップ 3

アーム部を取り付けて下さい。

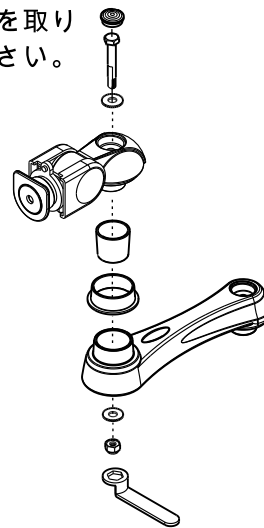

ステップ 4

VESAプレート（モニターを取り付けた状態のもの）をアームに差し込みし、固定してください。

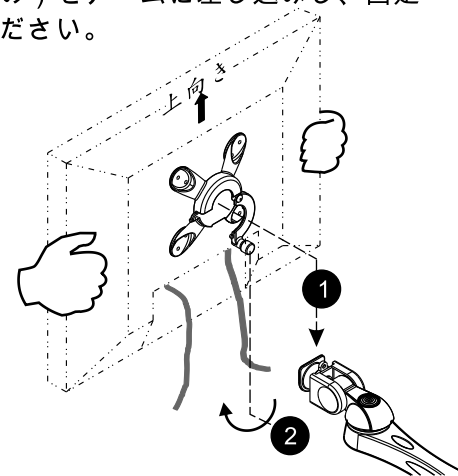

モニターをアームに取り付けた際、モニターの重さによってジョイント部の調整が必要になります。それにより、容易に動かすことが可能となり、ご希望の固さに調整できます。（下記図参照）

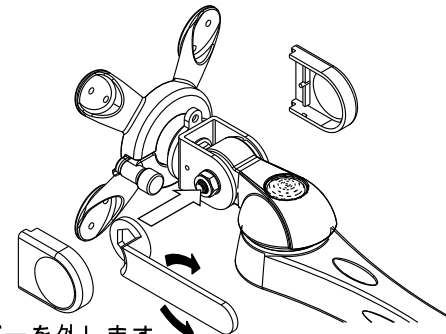
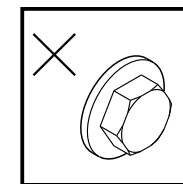
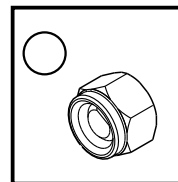

- ①.プラスチックカバーを外します。
- ②.付属品のスパナでナットの締め具合を調整します。
- ③.片手でモニターを支えて、ナットを締め方を調整します。
※右回り：荷重を大きくします。
※左回り：荷重を小さくします。
- ④.ご希望の固さに調整できましたら、プラスチックカバーを戻します。

注意事項

- ・調整中はモニターを支えてください。
- ・調整はナット側で行います。
- ・商品を解体しないでください。