

医療向け高性能型モニターアームHMシリーズ

専用レール取付用水平垂直多関節アーム

HM-A8621 + HM-031-450mm 【耐荷重:~9kg】
(HM-001 + HM-051 + HM-A061 + HM-018)

HM-B 8621 + HM-031-450mm 【耐荷重:~15kg】
(HM-001 + HM-051 + HM-B061 + HM-018)

セット価格: **170,000** (税抜)

※耐荷重が異なる製品でも同価格となります。

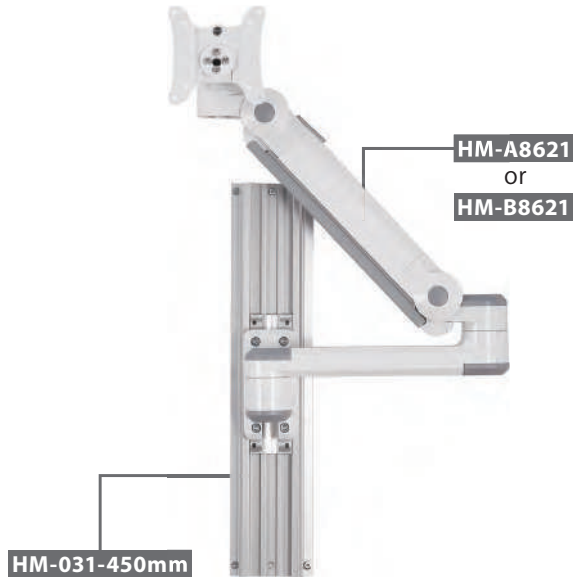

■取付事例

かしわ台駅前クリニック様 (神奈川県)

OEV321UH設置事例



専用レール取付用モニターアーム・キーボードアーム・CPUホルダー

HM-8001 + HM-8007 + HM-095A + HM-031
(HM-001 + HM-018) (HM-007 + HM-018)

セット価格: **150,000** (税抜)

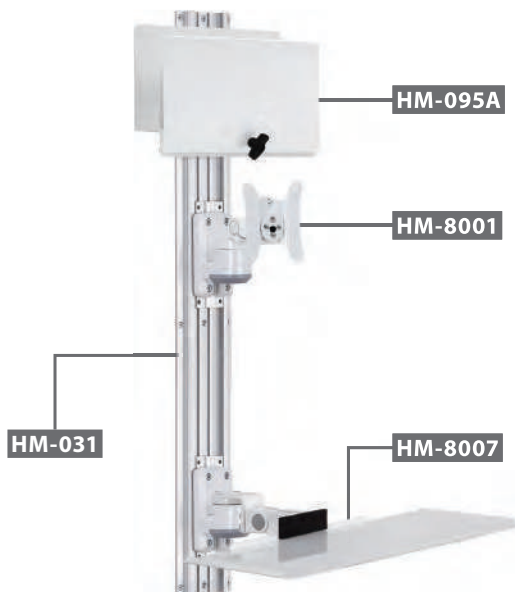

■取付事例…ときとうクリニック様 (埼玉県)



※取付作業も承っております。

商品の外観および仕様は、改良などのため予告なく変更することがあります。予めご了承ください。

MR-50

アーム先端部分の可動調整や、軸が緩んだ場合は商品付属の工具にて締め直をしてください。

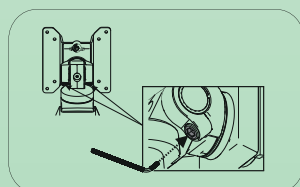

国内総販売元

株式会社ウィンテクノ

〒110-0016 東京都台東区台東4-14-8 シモジーン・パークビルアネックス2F

TEL.03-5818-0751 FAX.03-5818-0750

E-mail: wininfo@wintechno.co.jp

単位:mm

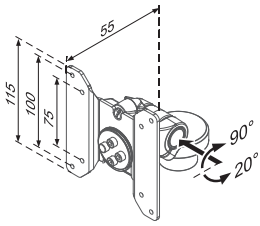

HM-001
ディスプレイブラケット
max ~15kg 重量:0.794kg
標準価格:19,000円(税抜)
JAN:4582158135095

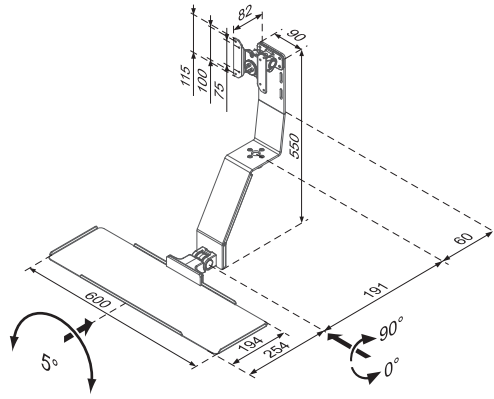

HM-005
ディスプレイブラケット+キーボードトレイ
max ~15kg 重量:7kg
標準価格:71,000円(税抜)
JAN:4582158135101

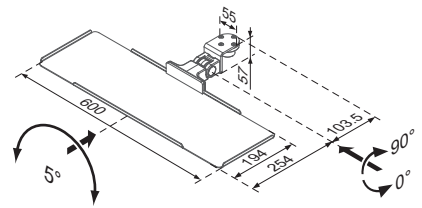

HM-007
キーボードトレイ
max ~6kg 重量:3kg
標準価格:51,000円(税抜)
JAN:4582158135118

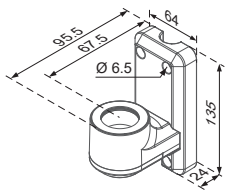

HM-015
壁面固定ブラケット
重量:0.63kg
標準価格:15,000円(税抜)
JAN:4582158135040

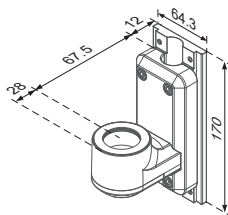

HM-018
レール取付ブラケット
重量:0.93kg
標準価格:20,000円(税抜)
JAN:4582158135057

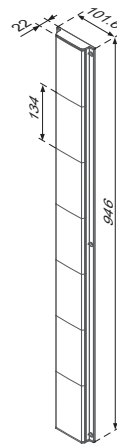

HM-031
専用レール(946mm)
重量:2.25kg
標準価格:27,000円(税抜)
JAN:4582158135033

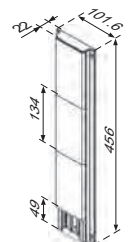

HM-031-450mm
専用レール(450mm)
重量:1.03kg
標準価格:20,000円(税抜)
JAN:4582158135026

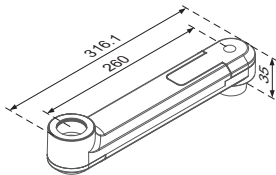

HM-051
水平アーム
max ~22kg 重量:1.05kg
標準価格:21,000円(税抜)
JAN:4582158135088

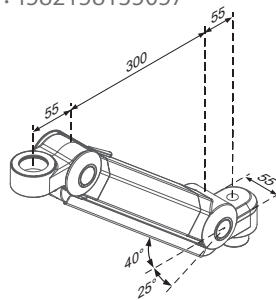

HM-A061 (カススプリング内蔵)
ガススプリングアーム
max ~9kg 重量:2.5kg
標準価格:90,000円(税抜)
JAN:4582158135064

HM-B061 (カススプリング内蔵)
ガススプリングアーム(高耐荷重)
max ~16kg 重量:2.5kg
標準価格:90,000円(税抜)
JAN:4582158135071

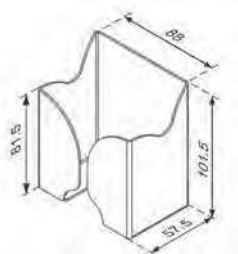

HM-091
ACアダプタホルダー
重量:0.35kg
標準価格:10,000円(税抜)
JAN:4582158135460

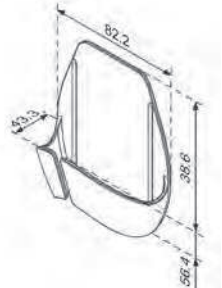

HM-092
マウスホルダー
重量:0.05kg
標準価格:2,400円(税抜)
JAN:4582158135477

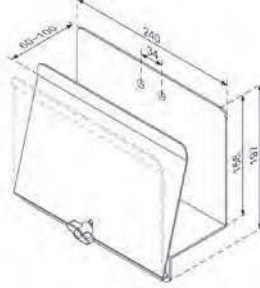

HM-095
CPUホルダー(壁面取付)
重量:1.97kg
標準価格:8,000円(税抜)
JAN:4582158135484

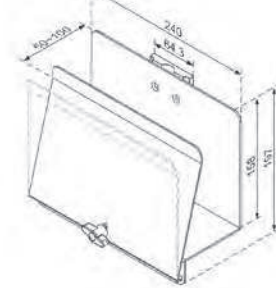

HM-095A
CPUホルダー(レール取付)
重量:2.215kg
標準価格:13,000円(税抜)
JAN:4582158135491

単位:mm

※アームの耐荷重は各種アダプターの重量を加味しておりませんので、事前にモニターとアダプターの重量を確認の上ご選定ください。
HM-051は1本のアームに合計2本、HM-A061、HM-B061は1本までしか使用することができませんので予めご了承ください。

●少量短納期でのご注文は、当社の通販サイトでも承っております。
●販売代理店および販売店舗のご案内も、当社ホームページにてご確認ください。

<http://www.wintechno.co.jp>
<http://wintechno.jp/>(通販)