

## チェックリスト

## LA-201S

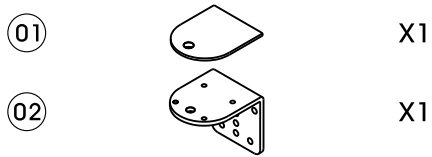

## LA-501A

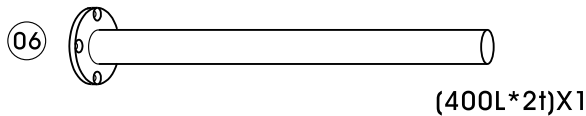

## LA-516-1Q Arm

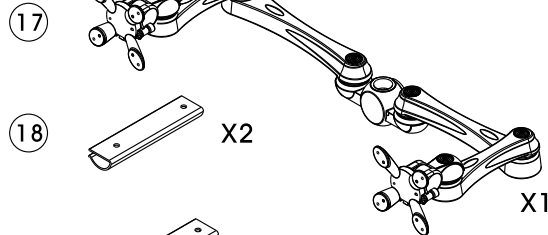
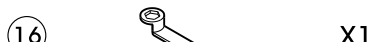

\*アームは別途組立が必要です。

## LA-516-4Q Arm

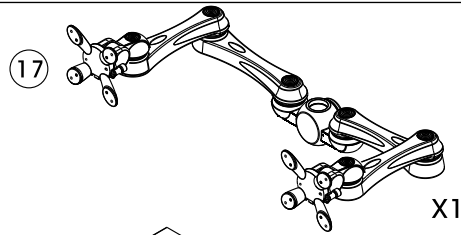
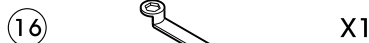

\*アームは別途組立が必要です。

## LA-516-5Q Arm

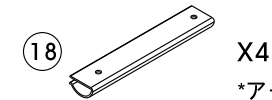
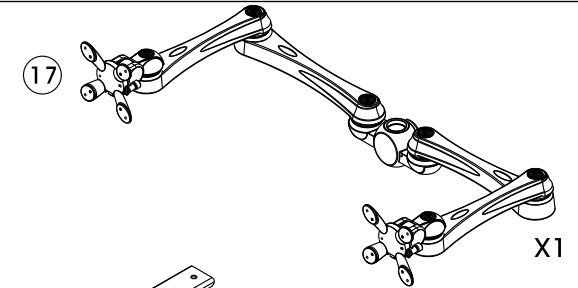
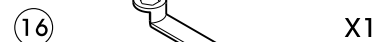

\*アームは別途組立が必要です。

## LA-5XQ-3

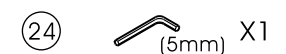
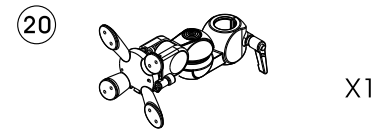

## ステップ 1

下記の図のように2個ネジで部品を組立ててください。取付けるネジの位置によって取付ける機の厚さが決まります。6角レンチでネジを固定してください。

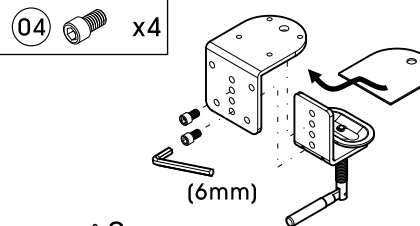

クランプを机に取り付けてください。4mmの6角レンチを使用して4個ネジでクランプとポールを固定してください。機の厚さは15~100mmですが、30mm以上が理想です。

注意：  
ネジ穴に合わせてカバーをポールに取り付けてください。

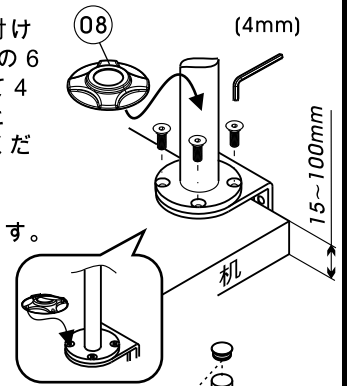

## ステップ 2

右の図のように左右にあるネジを少し緩めてからアームをポールに取り付けてください。使いやすい位置に調整してください。4mmの6角レンチでネジを締めてください。最後にカバーをポールに取り付けてください。

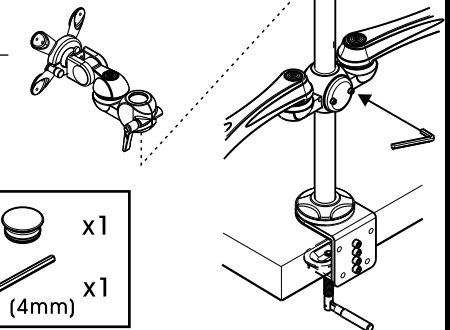
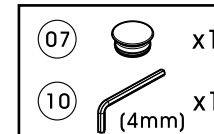

## 組立ガイド

レバーでアーム (Aの図のように) を固定してください。或いはネジ(Bの図のように) で固定してください。最後にカバーをボールに取付けてください。

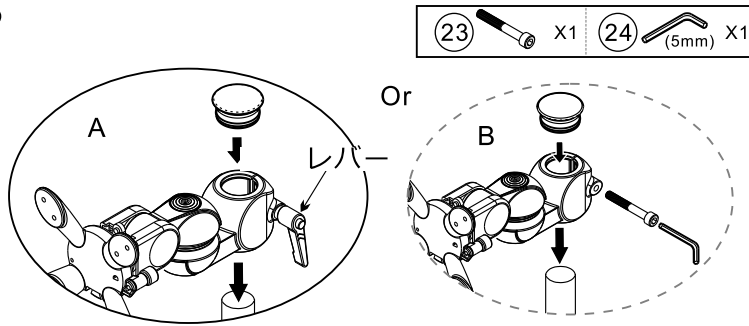

## ステップ 3

図のようにつまみを引いてから下方方向に下げて、VESAプレートをアームから取り外してください。

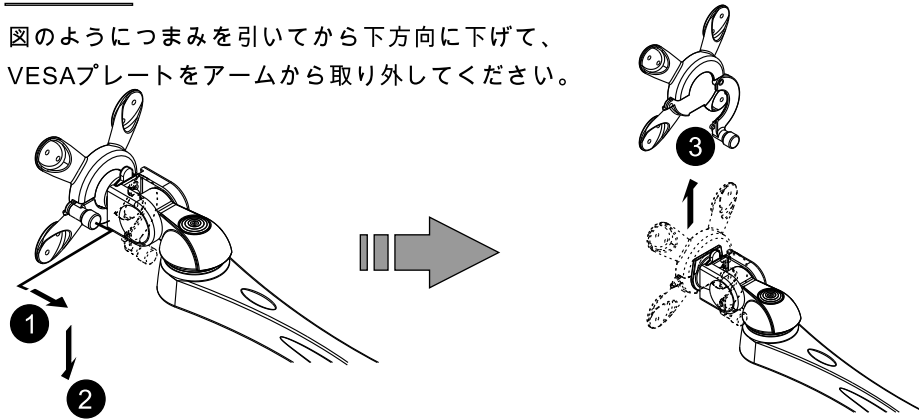

## ステップ 4

画面を下向き状態で平面な場所にLCDを置いてください。図のようにLCDの背面にVESA取り付け穴とVESAプレートを併せて付属ネジで固定してください (ドライバーは付属されていません)。

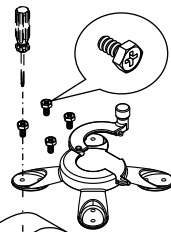

標準ネジで固定できない場合は、M4-15mmネジで固定してください。

注：で合わない場合は、別途手配をしてください。

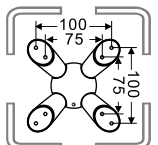

VESA インターフェース

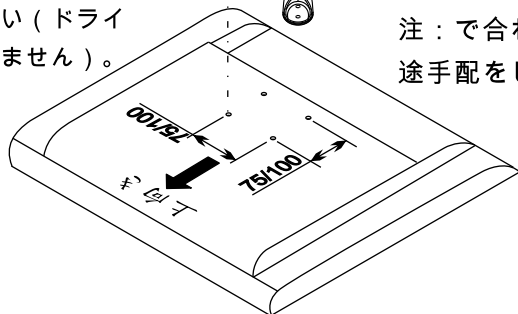

## 組立てガイド

## ステップ 5

VESAプレート (モニターを取り付けた状態のもの) をアームに差し込みし、固定してください。

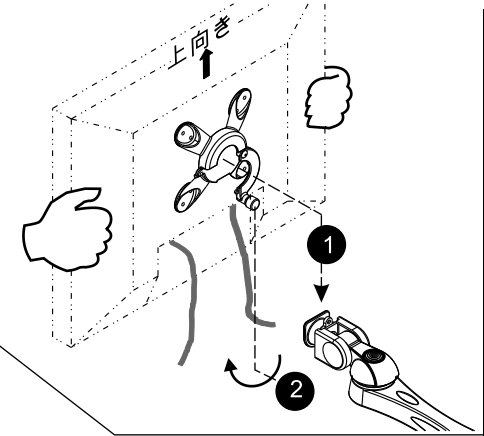

## ステップ 6

## ケーブル収納の部品a.b

ケーブル収納カバーはネジ x 4個で固定してから、ケーブル収納カバーを使用してケーブルを整理してください。ナイロンナットが緩めた際、スパナでアームを締めてください。

ケーブルは束線具とフックを使って経ポールで整えてください。

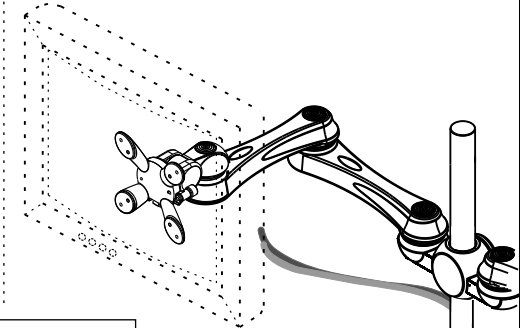
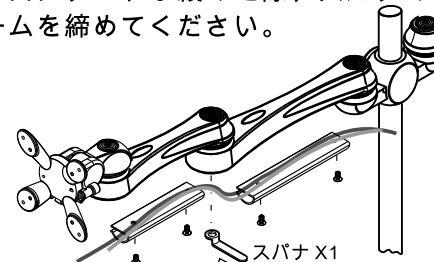

## a. LA-516Q-1

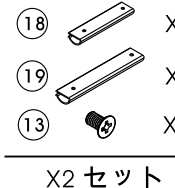

## a. LA-516Q-4

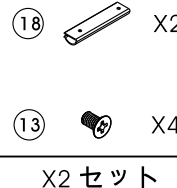

## a. LA-516Q-5

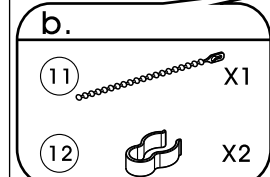
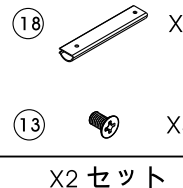

この度は、弊社クランプタイプアームをお買い上げ頂き、ありがとうございました。  
組み立てられる前は、必ずこのマニュアルを正しくお読み下さい。お読みになった後は、大切に保管下さい。  
掲載している図面は実際と異なるところもありますが、説明上ご理解頂く為に、わかり易く制作されています。  
各本体と部品が揃っているか確認するまでは、梱包材を捨てないで下さい。  
もし付属部品に漏れがあった場合は、商品を購入されたお店へご連絡をお願い致します。

注意：・ 商品には細かな部品がありますので、お子様の手の届く場所での組立て  
・ 設置後の構成等は行わないようお願いいたします。  
・ 耐荷重は~24キロです。  
・ 取付不備による損害：損傷は当社では責任を負いません。