

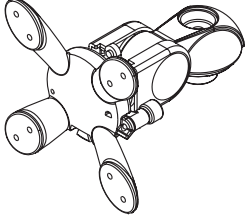



組立てガイド

フラット・パネルモニターとパーツ等を取り付ける際、ステップ1から始めてください。

チェックリスト

- | | | | | |
|---|---|---|---|---------------|
| ① |  | ② |  | ネジx4(M4-10mm) |
| | | ③ |  | ネジx4(M4-15mm) |
| | x1 | ④ |  | スパナx1 |

ステップ 1 図のようにつまみを引いてから下方向に下げて、VESAプレートをアームから取り外してください。

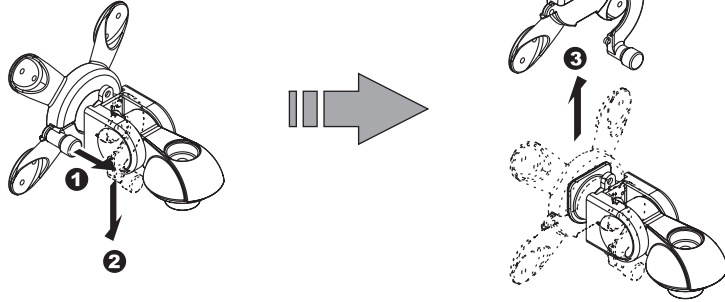

ステップ 2

画面を下向き状態で平面な場所にLCDを置いてください。図のようにLCDの背面にVESA取り付け穴とVESAプレートを併せて付属ネジで固定してください(ドライバーは付属されておりません)。

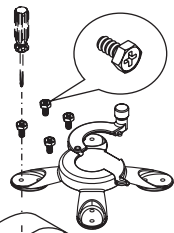

標準ネジで固定できない場合は、M4-15mmネジで固定してください。



x4

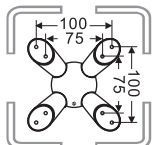

VESA インターフェース

LA-511Q

組立てガイド

ステップ 3

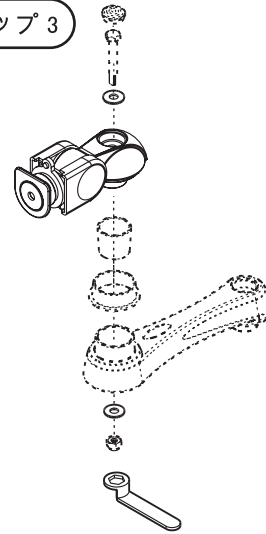

ステップ 4

VESAプレート(ディスプレイを取り付けた状態のもの)をアームに差し込みし、固定してください。

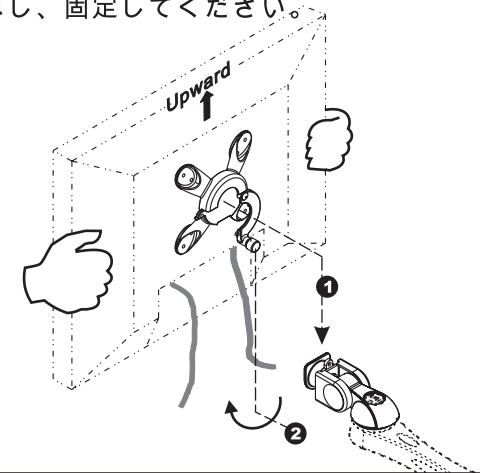

モニターをアームに取り付けた際、モニターの重さによってジョイント部の調整が必要になります。それにより、容易に動かすことが可能となり、ご希望の固さに調整できます。(下記図参照)

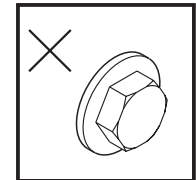
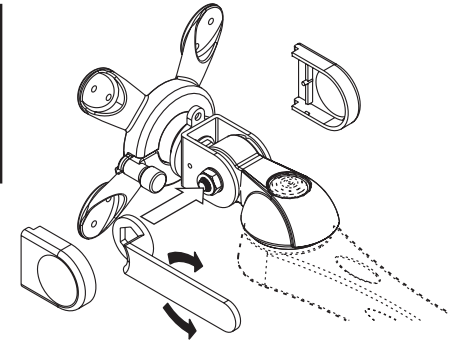
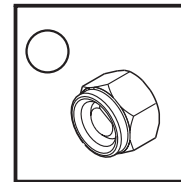

- ①.プラスチックカバーを外します。
- ②.付属品のスパナでナットの締め具合を調整します。
- ③.片手でモニターを支えて、ナットを締め具合を調整します。
※右回り：荷重を大きくします。
※左回り：荷重を小さくします。
- ④.ご希望の固さに調整できましたら、プラスチックカバーを戻します。

注意事項

- ・調整中はモニターを支えてください。
- ・調整はナット側で行います。
- ・商品を解体しないでください。