

説明書

LCD Monitor Arm

LA-52SC-1Q・LA-52SC-2Q・LA-52SC-3Q・
LA-52SC-4Q・LA-52SC-5Q・LA-52SC-6Q

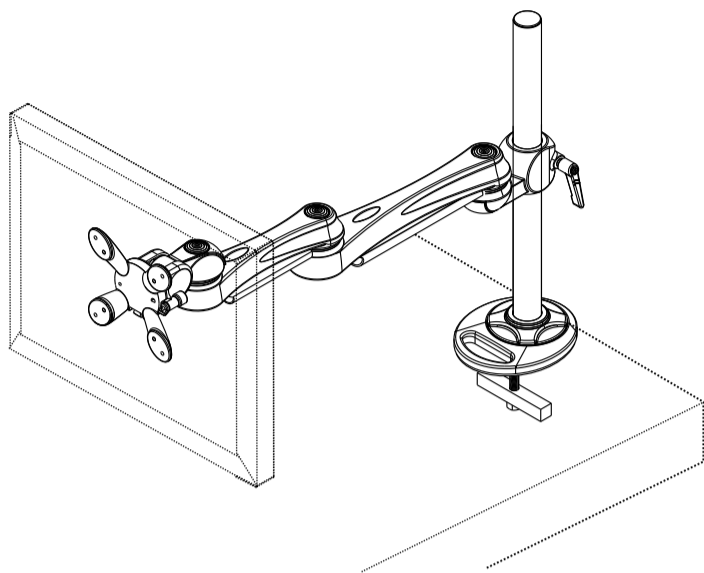

図：LA-52SC-1Q

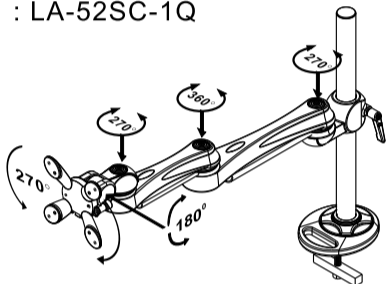

耐荷重~12kg



20120901 (J-C)

チェックリスト





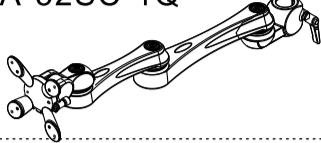
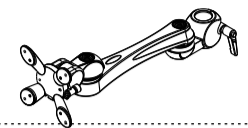

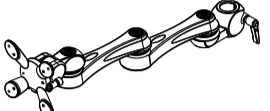
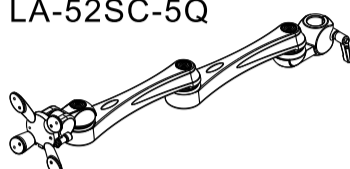
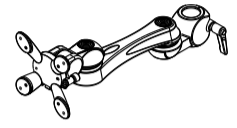

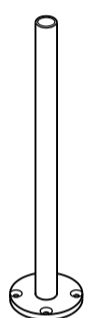

01

フラット・パネルモニターとパーツ等を取り付ける際、ステップ1から始めてください。

アームチェックリスト

① LA-52SC-1Q  X1	① LA-52SC-2Q  X1
① LA-52SC-3Q  X1	① LA-52SC-4Q  X1
① LA-52SC-5Q  X1	① LA-52SC-6Q  X1

パーツチェックリスト

②  X1	④  X1	⑨  X4 (M4X10)
③  X1	⑤  X4	⑩  X1 (5mm)
	⑥  X1 (4mm)	⑪  X1
	⑦  X1	⑫  X1
	⑧  X2	⑬  X4 (M4X15)

チェックリスト

02

LA-52SC-1Q

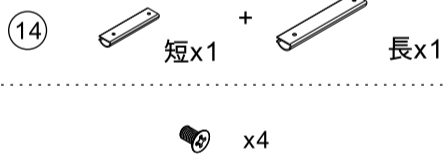

LA-52SC-4Q

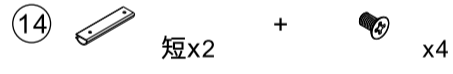

LA-52SC-5Q

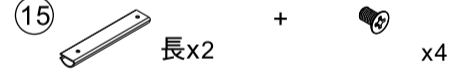

LA-52SC-2Q

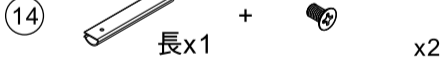

LA-52SC-6Q

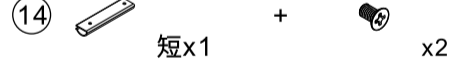

⑮  X1

⑲  X1

⑯  X1

⑳  X2

⑰  X1

㉑  X1

⑱  X1

ステップ 1

グロメットベースにパッドを貼りつけてください。下記の図のように⑳のネジで部品を組み立ててください。机の厚さは15mm~40mmですが、推奨する机厚は30mm以上で、穴の直径は20mmから60mmまでです。

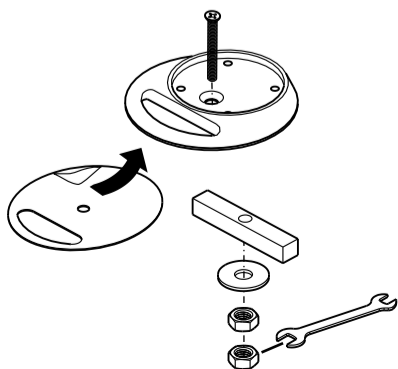

組立てガイド

03

ステップ 2

4mmの六角レンチを使用して、4本のネジでポールとクランプを固定してください。プラスチックのカバーをポールに入れてください。(図1)

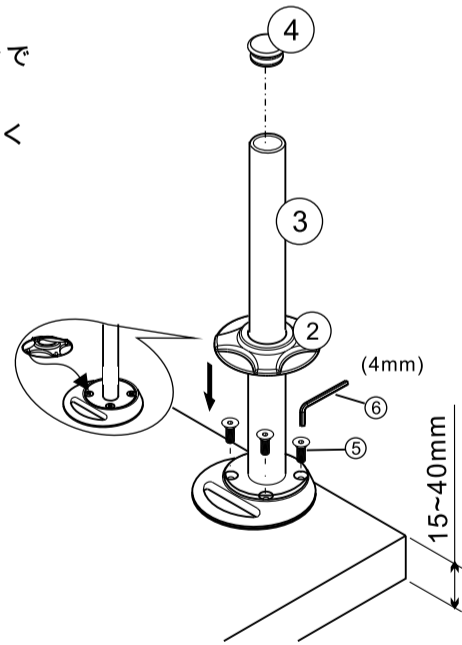
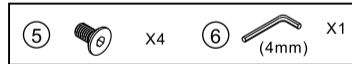

ステップ 3

アームをポールに挿入してください。お好みの位置に高さを調整してください。

注意：
高さを調整する際、右図のようにアームを畳んでから調整してください。

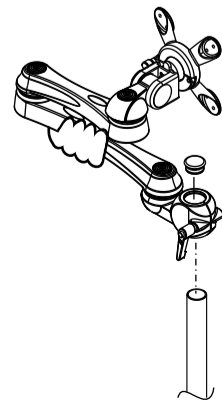

組立てガイド

04

ステップ 4

レバーを右回しにする事でアームを引き締めます。

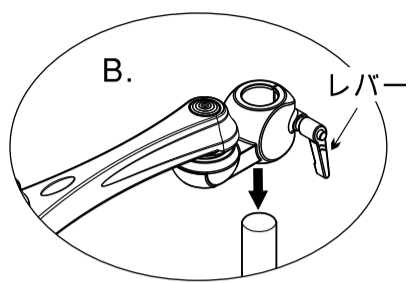

OR

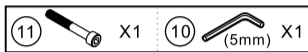
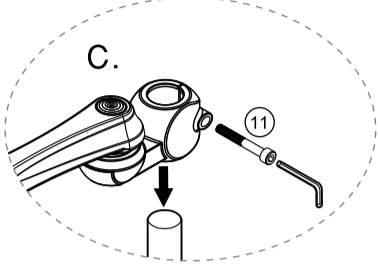

ステップ 5

図のようにつまみを引いてから下方向に下げて、VESAプレートをアームから取り外してください。

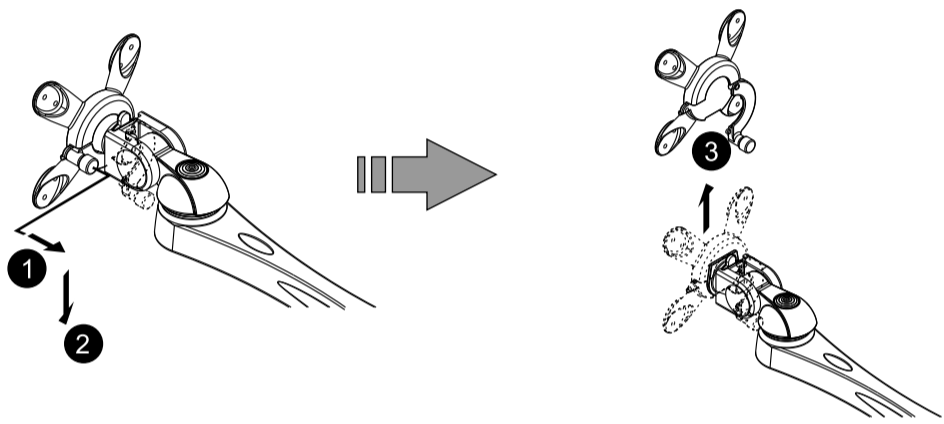

組立てガイド

05

ステップ 6

画面を下向き状態で平面な場所にLCDを置いてください。図のようにLCDの背面にVESA取り付け穴とVESAプレートを併せて付属ネジで固定してください(ドライバーは付属されていません)。

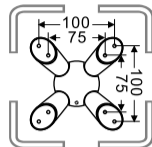

VESA インターフェース

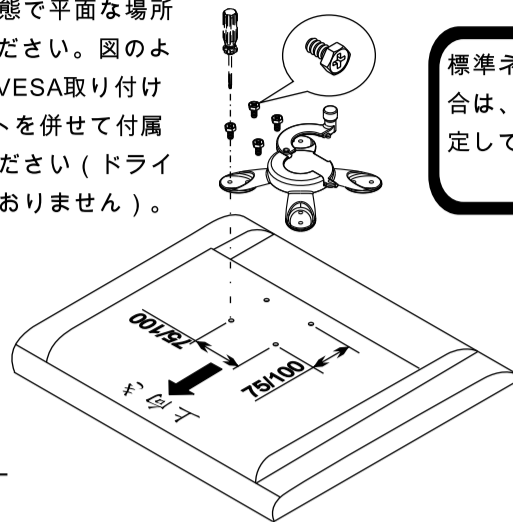

標準ネジで固定できない場合は、M4-15mmネジで固定してください。

X4

ステップ 7

VESAプレート(モニターを取り付けた状態のもの)をアームに差し込みし、固定してください。

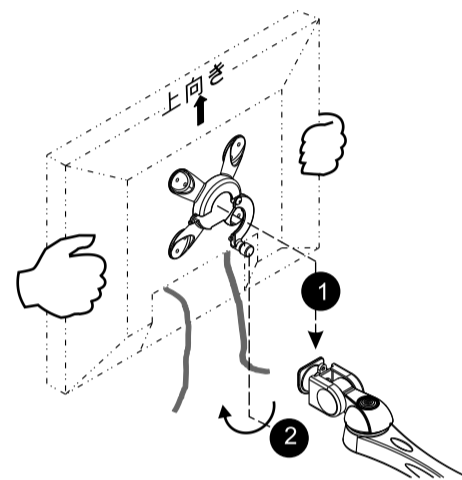

組立てガイド

06

ステップ 8

ケーブルカバーを使用してケーブルを収納してください。4本ネジでケーブルカバーを固定してください。そして、ナイロン・ナットは緩めて、スパナを使用してアームを引き締めて硬さ調整をください。

ナイロン・ナット

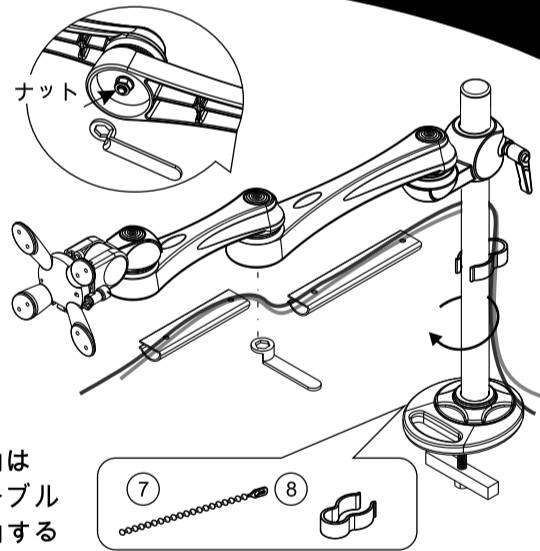

ケーブル収納はポールでケーブルを綺麗に収納することができます。

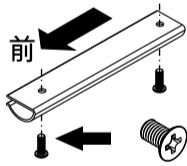

モニターをアームに取付けた後、モニターの重さによってジョイント部の調整が必要になります。それにより、容易に動かすことが可能となり、ご希望の固さに調整できます。(下記の図の参照)

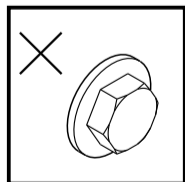
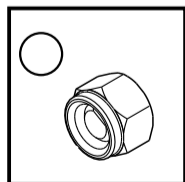

- ①.プラスチックカバーを外します。
- ②.付属品のスパナでナットの締め具合を調整します。
- ③.片手でモニターを支えて、ナットを締めりを調整します。
※右回り: 荷重を大きくします。
※左回り: 荷重を小さくします。
- ④.ご希望の固さに調整できたら、プラスチックカバーを戻します。

注意事項

- ・調整中はモニターを支えてください。
- ・調整はナット側で行います。
- ・商品を解体しないでください。

使用上の注意点

07

1.対応出来るVESAは75/100mmでLCD/TFTのモニターを使用してください。

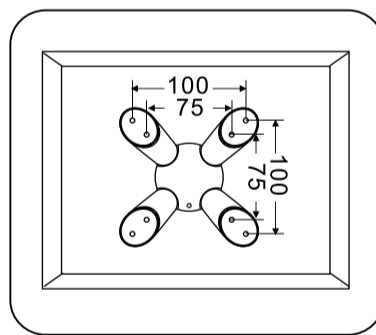

2.アーム落下を避けるためにアームを机の角まで回転しないでください。

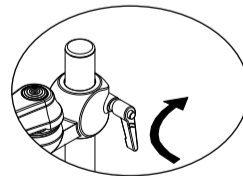
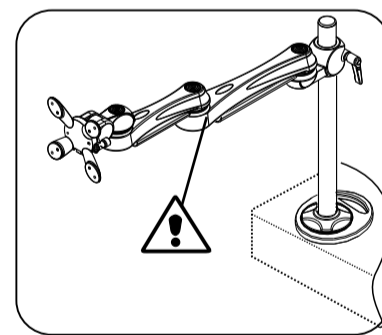

3.アームがポールと机の上にしっかり固定しているかを確認してください。

4.アームをポールの先端まで移動しないでください。

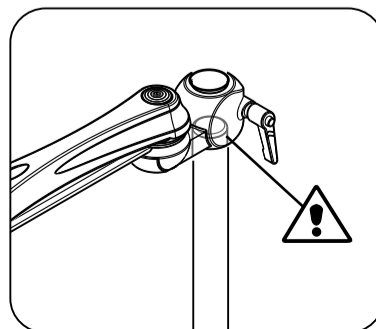

5.耐荷重を超えるパネルを置かないでください。

