

LA-50A-1Q / LA-50A-2Q / LA-50A-4Q LA-50A-5Q / LA-50A-6Q

この度は、弊社アームをお買い上げ頂き、ありがとうございました。
組み立てられる前は、必ずこのマニュアルを正しくお読み下さい。
お読みになった後は、大切に保管下さい。
掲載している図面は実際と異なるところもありますが、説明上ご理解頂く為に、
わかり易く制作されています。
各本体と部品が揃っているか確認するまでは、梱包材を捨てないで下さい。
もし付属部品に漏れがあった場合は、商品を購入されたお店へご連絡をお願い
致します。

部品リスト

LA-511Q

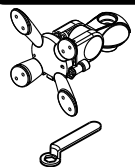

アーム先端部 ×1

スパナ×1



ネジ×4(M4-10mm)×4



ネジ×4(M4-15mm)×4

LA-512



アーム(短) ×1



関節固定ボルト×1



銅ワッシャ×2



Uタイプナット×1



プラスチックカバー×1



ケーブルカバー(小) ×1



ケーブルカバー取付ネジ×2

LA-513



アーム(長) ×1



関節固定ボルト×1



銅ワッシャ×2



Uタイプナット×1



プラスチックカバー×1

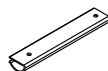

ケーブルカバー(大) ×1



ケーブルカバー取付ネジ×2

組立てガイド

LA-50A-1Q=LA-511Q+LA-512+LA-513
アーム先端部、アーム(短)、アーム(長)を取付ます。

※アーム先端部にアーム(小)を取り付けて下さい。

LA-50A-2Q=LA-511Q+LA-513
アーム先端部、アーム(長)を取付ます。

LA-50A-4Q=LA-511Q+(LA-512)×2
アーム先端部、アーム(短)×2を取付ます。

LA-50A-5Q=LA-511Q+(LA-513)×2
アーム先端部、アーム(長)×2を取付ます。

LA-50A-6Q=LA-511Q+LA-512
アーム先端部、アーム(短)を取付ます。

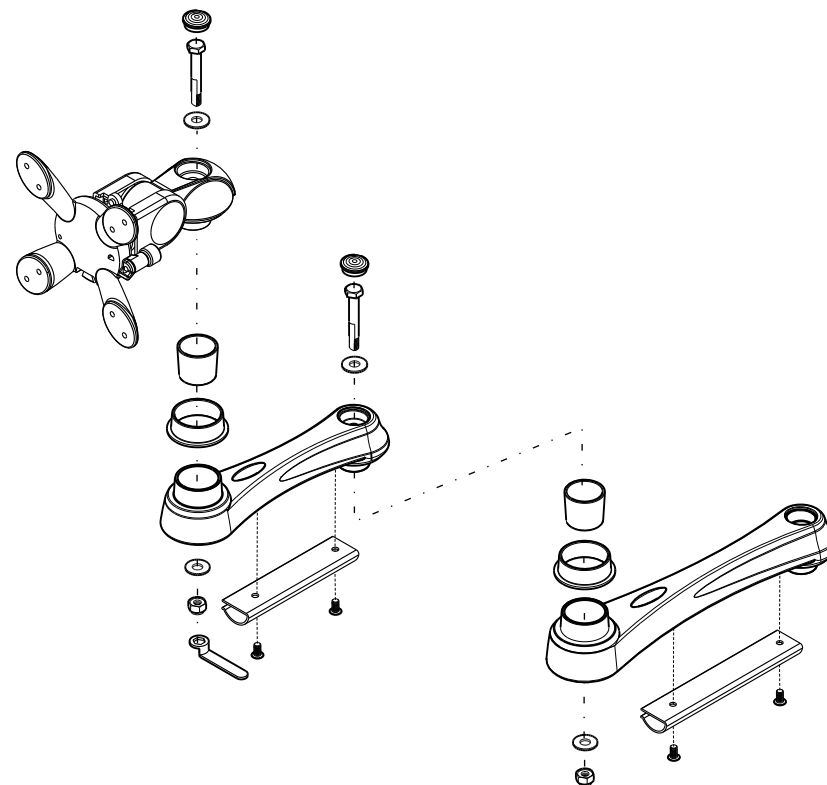

組立てガイド

ステップ1から始めてください。

ステップ 1

図のようにつまみを引いてから下方向に下げて、VESAプレート
をアームから取り外してください。

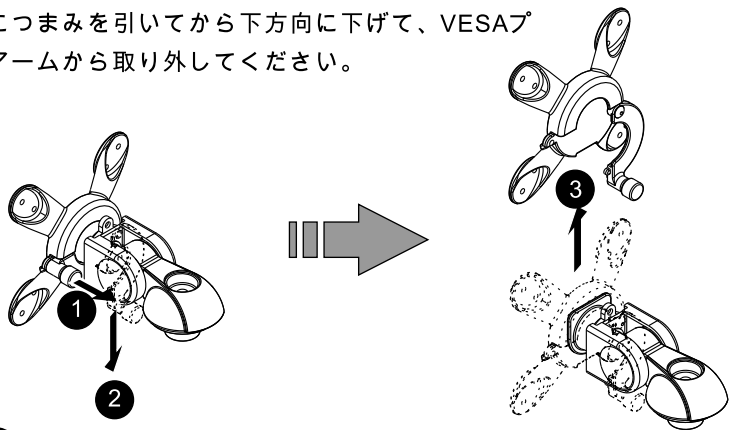

ステップ 2

画面を下向き状態で平面な場所にLCDを置いてく
ださい。図のようにLCDの背面にVESA取り付け穴と
VESAプレートを併せて付属ネジで固定してください
(ドライバーは付属されていません)。

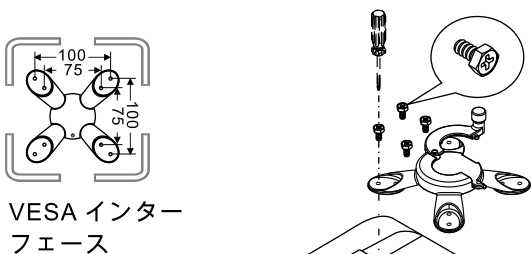

VESA インター
フェース

標準ネジで固定できない場
合は、M4-15mmネジで固
定してください。

×4

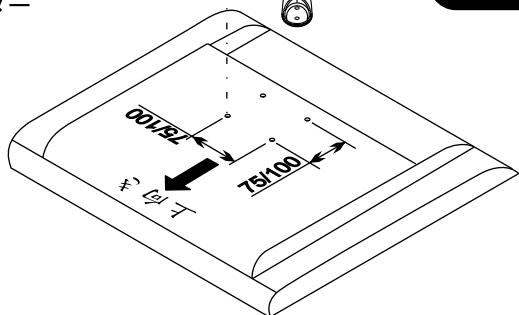

注：②③で合わない
場合は、別途手配を
してください。

組立てガイド

ステップ 3

アーム部を取り
付けて下さい。

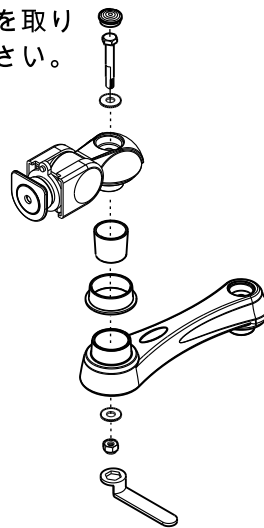

ステップ 4

VESAプレート (モニターを取り付けた状
態のもの) をアームに差し込みし、固定
してください。

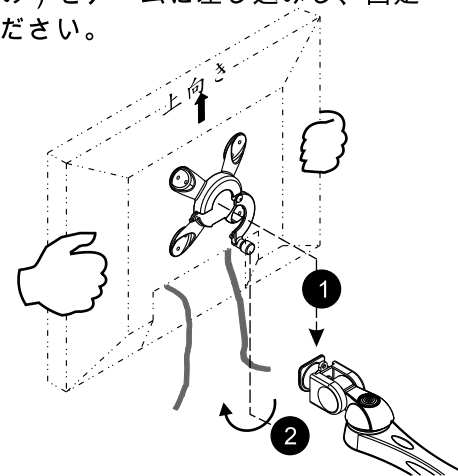

モニターをアームに取り付けた際、モニターの重さによってジョイント部の
調整が必要になります。それにより、容易に動かすことが可能となり、
ご希望の固さに調整できます。(下記図参照)

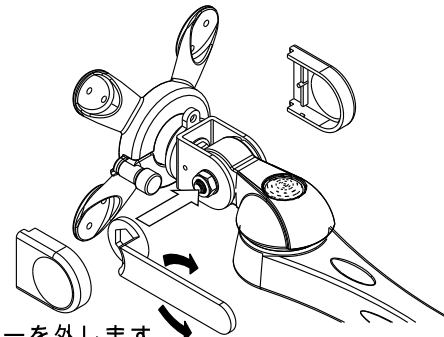
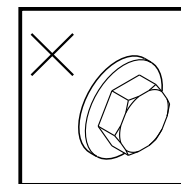
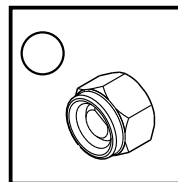

- ①.プラスチックカバーを外します。
- ②.付属品のスパナでナットの締め具合を調整します。
- ③.片手でモニターを支えて、ナットを締め方を調整します。
※右回り：荷重を大きくします。
※左回り：荷重を小さくします。
- ④.ご希望の固さに調整できましたら、プラスチックカバーを戻します。

注意事項

- ・調整中はモニターを支えてください。
- ・調整はナット側で行います。
- ・商品を解体しないでください。