





LA-55-1 / LA-55-2 / LA-55-3 LA-55-4 / LA-55-5 / LA-55-6 + PA-32







この度は、弊社壁面取付アームをお買い上げ頂き、ありがとうございました。
組み立てられる前は、必ずこのマニュアルを正しくお読み下さい。
お読みになった後は、大切に保管下さい。
掲載している図面は実際と異なるところもありますが、説明上ご理解頂く為に、
わかり易く制作されています。
各本体と部品が揃っているか確認するまでは、梱包材を捨てないで下さい。
もし付属部品に漏れがあった場合は、商品を購入されたお店へご連絡をお願い致します。

部品リスト







LA-511

- | | |
|---|--|
|  アーム先端部 ×1 |  スパナ ×1 |
|  小型ネジ (M4-10mm) ×8 |  VESA100変換アダプタ ×1 |









LA-512

- | | |
|--|--|
|  アーム (短) ×1 |  プラスチックカバー ×1 |
|  関節固定ボルト ×1 |  ケーブルカバー (小) ×1 |
|  銅ワッシャ ×2 |  ケーブルカバー取付ネジ ×2 |
|  Uタイプナット ×1 | |

LA-513





- | | |
|--|--|
|  アーム (長) ×1 |  プラスチックカバー ×1 |
|  関節固定ボルト ×1 |  ケーブルカバー (大) ×1 |
|  銅ワッシャ ×2 |  ケーブルカバー取付ネジ ×2 |
|  Uタイプナット ×1 | |

LA-55

- | | |
|--|--|
|  本体 ×1 |  関節固定ボルト ×1 |
|  抜け止めネジ ×1 |  プラスチックカバー ×1 |
|  抜け止めナット ×1 |  銅ワッシャ ×2 |
|  六角レンチ (4mm) ×1 |  Uタイプナット ×1 |

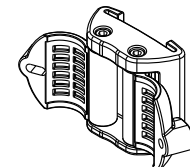
組立てガイド

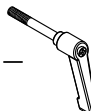
PA-32

- | | | |
|---|--|--|
| 本体  X1 | スペーサー  X1 | 滑り止め  X2 |
| | ハンドルレバー  X1 | 六角レンチ  X1 |

組立てガイド

ステップ1

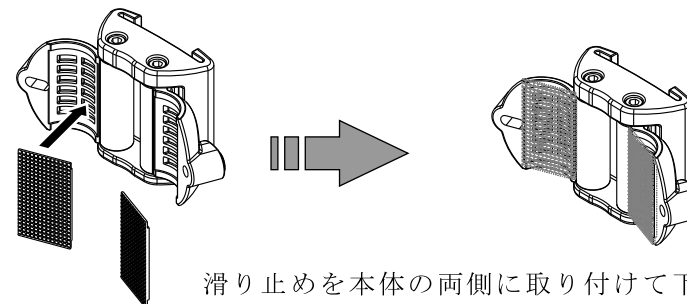

滑り止めを本体の両側に取り付けて下さい。

ステップ2

本体を取り付ける支柱の直径は24mm～30mmまでです。取り付けたい高さを決めてからハンドルレバーで締めこんで下さい。

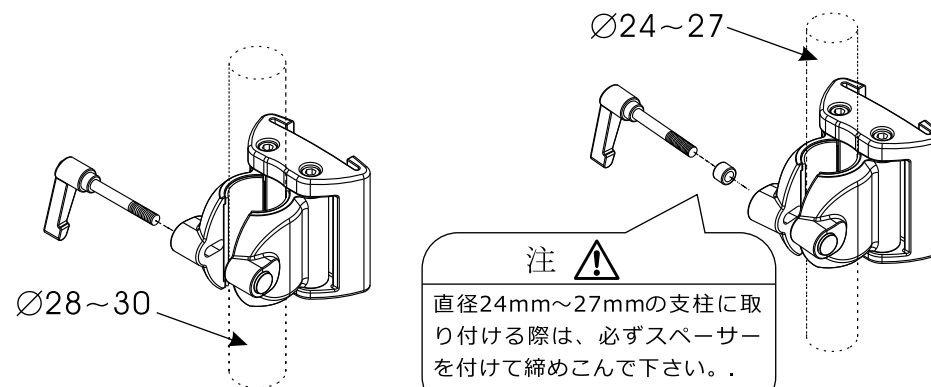

注 

直径24mm～27mmの支柱に取り付ける際は、必ずスペーサーを付けて締めこんで下さい。

組立てガイド

ステップ3

LA-55-1=LA-511+LA-512+LA-513+LA-55
 アーム先端部、アーム（短）、アーム（長）を取付ます。
 ※アーム先端部にアーム（小）を取付けてください。
 LA-55-2=LA-511+LA-513+LA-55
 アーム先端部、アーム（長）を取付ます。
 LA-55-3=LA-511+LA-55
 LA-55-4=LA-511+(LA-512)x2+LA-55
 アーム先端部、アーム（短）x2を取付ます。
 LA-55-5=LA-511+(LA-513)x2+LA-55
 アーム先端部、アーム（長）x2を取付ます。
 LA-55-6=LA-511+LA-512+LA-55
 アーム先端部、アーム（短）を取付ます。

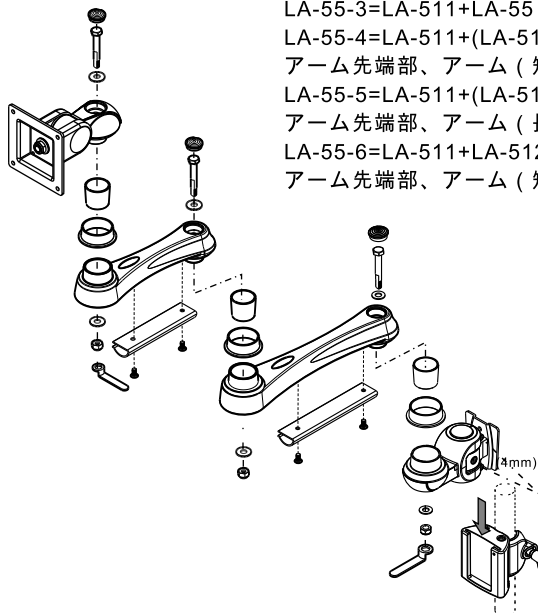

アームを本体に取り付けて下さい。

挿入後は六角レンチ（4mm）でアーム側プレートの根本部分にあるネジx2を右回りにしっかり締めるまで締めて下さい。

ステップ4

アームを本体に取り付けた後、アームが固定されるまで、付属の六角レンチで、締めて下さい。

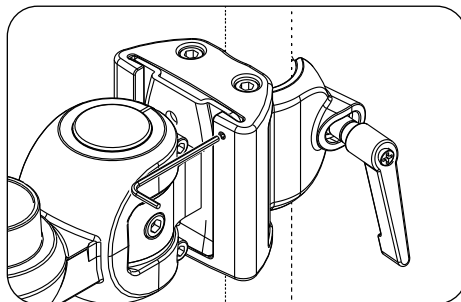

関節部の調整

ステップ5

モニタをアーム先端部に取り付けてください。
 取付モニタのピッチが100mmの場合、付属VESA100を取付けてください。

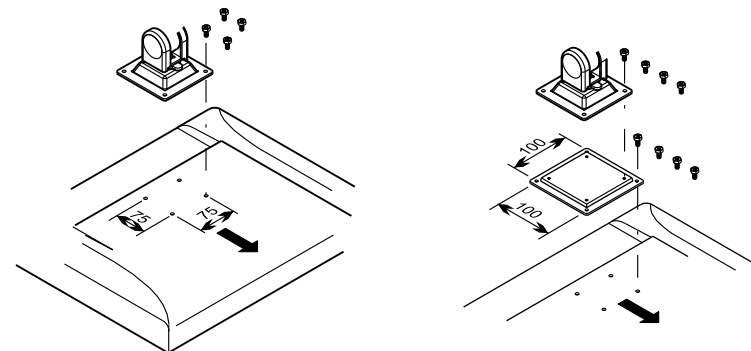

モニタをアームに取り付けた際、モニタの重さによってジョイント部の調整が必要になります。それにより、容易に動かすことが可能となり、またご希望の固さに調整できます。（下記図参照）

- aプラスチックカバーを外します。
- b付属品のスパナでナットの締め具合を調整します。
 C片手でモニターを支えて、ナットを締め方を調整します。
 ※右回り：荷重を大きくします。
 ※左回り：荷重を小さくします。
- dご希望の固さに調整できたら、プラスチックカバーを取り付けて戻します。

注意事項

- ・調整中はモニターを支えて下さい。
- ・調整はナット側で行います。
- ・商品解体しないで下さい。

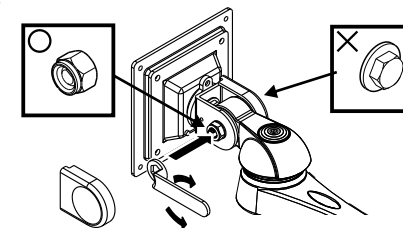

- 注1：説明書内容は予告なく変更する場合がございますのでご了承下さい。
- 注2：セーフティポール等の転倒防止の処置を必ず行って下さい。
- 注3：取付け不備、取扱不備による事故、損傷については、当社では責任を負いません。